

FrigoPack® E FU+/11 Guide rapide (version abrégée)

Variateurs de vitesse avec CONTRÔLE DE LA PRESSION INTÉGRÉ



Avertissement: C'est une version abrégée et adaptée aux besoins du client avec des recommandations pour une première installation de ce produit. Veuillez se référer au document "Guide de planification FrigoPack® E FU+"

0. FrigoPack® E FU+ Connexions

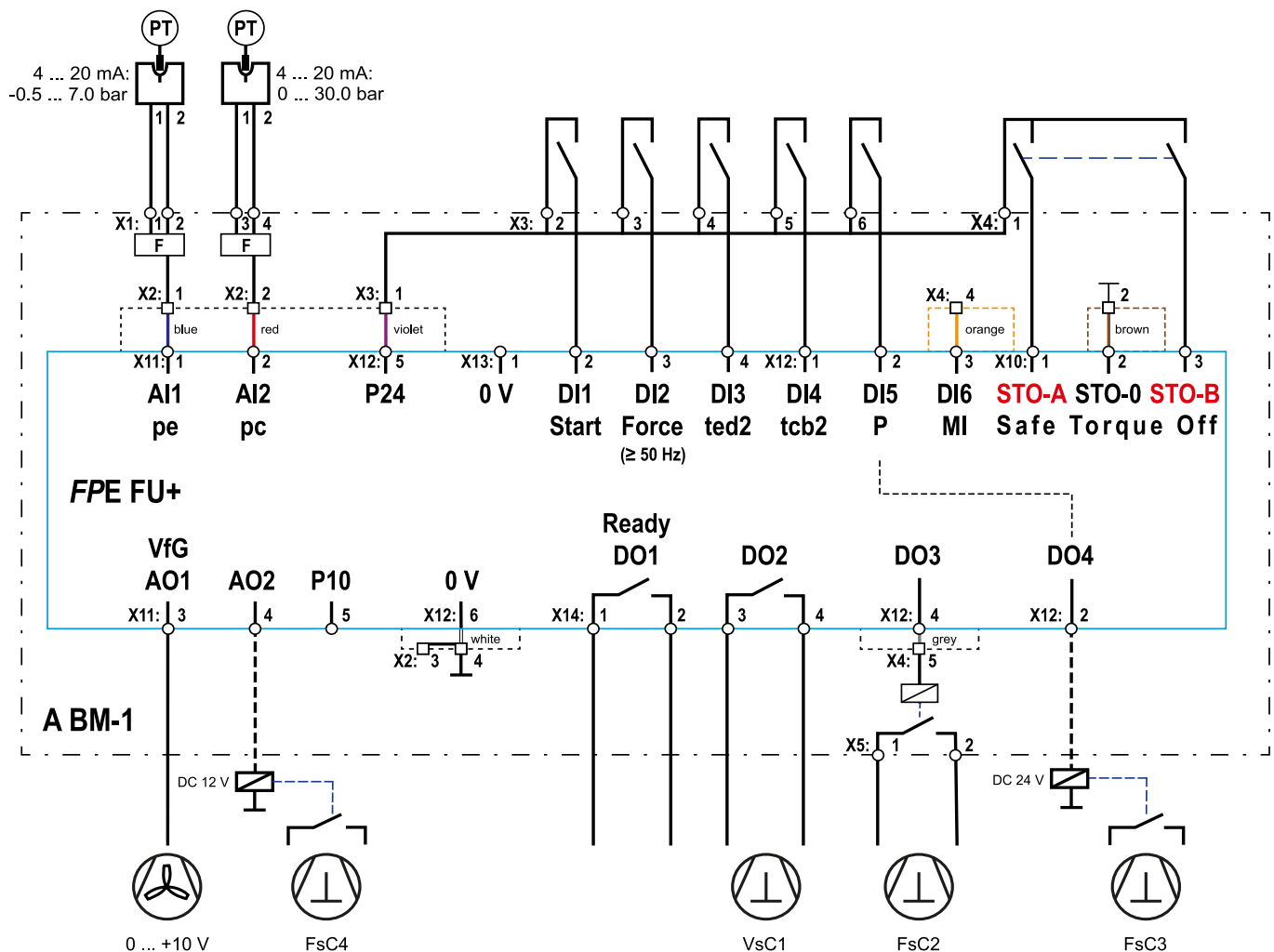

VsC1: Compresseur 1 à vitesse variable
FsC2: Compresseur 2 à vitesse constante

Dessus:
Diagramme des connexions de contrôle de FrigoPack® E FU+

Inférieure:
Désignations terminales de FrigoPack® E FU+ et module de base BM-1

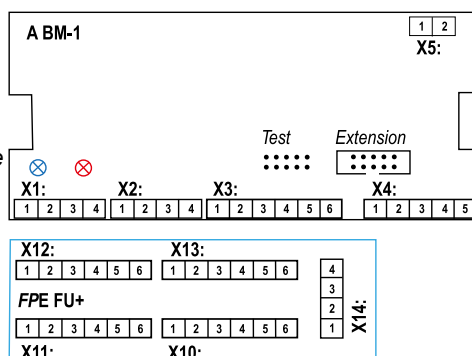

1. Données de base sur la première installation

Assurez-vous que toutes les recommandations pour la conformité au montage, à la sécurité électrique, aux règlements d'EMC et d'UL sont suivies.

1.1 Transmetteurs de pression

Avvertissement: Employez seulement les transmetteurs de pression approuvés!

Cette application de réfrigération est pré-réglée pour l'usage avec les transducteurs de pression suivants de **Huba Control**:

Basse pression pe: -0.5 ... 7.0 bar A REFR-P-TRANSD-LP7+PL	Haute pression pe: 0 ... 30 bar A REFR-P-TRANSD-HP30+PL
--	---

Pour les gammes de pression alternatives référez-vous au paramètre SP0, p. 6 de Guide de Planification.

1.2 Recommandations

- Il est important de s'assurer qu'un contacteur enclenché de sécurité est adapté entre l'inverseur de réfrigération et le compresseur si une connexion parallèle de déviation est employée.
- Assurez-vous en particulier que deux contacts isolés d'un relais de sécurité sont reliés aux entrées Safe-Torque-Off de l'inverseur de réfrigération **FrigoPack® FU+** : STO-A (terminal X10 : 1)/STO-B (terminal X10.3)
- Enlevez la commande de début (câble à terminal X13:2)
- Reliez l'approvisionnement d'alimentation
- Vérifiez que la LED bleue pour la pression d'aspiration s'allume sur le module BM-1. Si non, vérifiez alors si le câblage du transmetteur de pression est correct.
- Si un transmetteur de pression de décharge est employé, alors vérifiez que la LED rouge s'allume sur le module BM-1. Si non, vérifiez alors si le câblage du transmetteur de pression est correct
- Mesurez les pressions avec un indicateur de pression de réfrigération. Vérifiez que les pressions indiquées dans le menu OPÉRATION au paramètre 03 : pe_RACK_pc sont conformes à ces mesures externes

1.3 Fonctions de clavier

Clé "Arrière"

- Dirige au niveau précédent
- Veuillez appuyer les clés plusieurs fois afin d'entrer le menu Opérateur
- Pour avorter le mode d'édition

Clé "OK"

- Montre le prochain niveau de menu
- Change en mode d'entrée de paramètre
- Accepte la valeur écrite

Clé "Verte"

- Sélectionne le prochain ensemble de paramètres, de compresseur ou de réfrigérant
- Clé verte s'allumant permanent
- Compresseur en fonction
- Clignotant avec la clé "Rouge": Inverseur de fréquence en mode de configuration

Clés "Haut" et "Bas"

- Parcourt en haut et en bas les menus
- Augment/diminue la valeur du paramètre affiché par "1"

Clés "Droite" et "Gauche"

- Montre le précédent niveau de menu
- Sélectionne le chiffre à changer

Clé "Rouge"

- Sélectionne le précédent ensemble de paramètres, de compresseur ou de réfrigérant
- Erreur remet à zéro.
- Clé rouge s'allumant permanent
- Compresseur stoppé
- Clignotant avec la clé "Verte": Inverseur de fréquence en mode de configuration

1.4 Menus - sélection de niveau de l'utilisateur pour la première installation

Après connexion de l'alimentation d'énergie le niveau de l'utilisateur **TECHNICIEN** nécessaire pour une première installation est accessible pendant **10 minutes**. Commencez svp à installer. Après que cette période l'inverseur décale automatiquement à niveau **OPÉRATEUR**. Les étapes montrées ci-dessous doivent être suivies pour la première commission d'installation. Appuyez sur la touche "Arrière" plusieurs fois d'accéder au menu "View level". Mot de passe pour le niveau de l'utilisateur **TECHNICIEN**: **8670**.

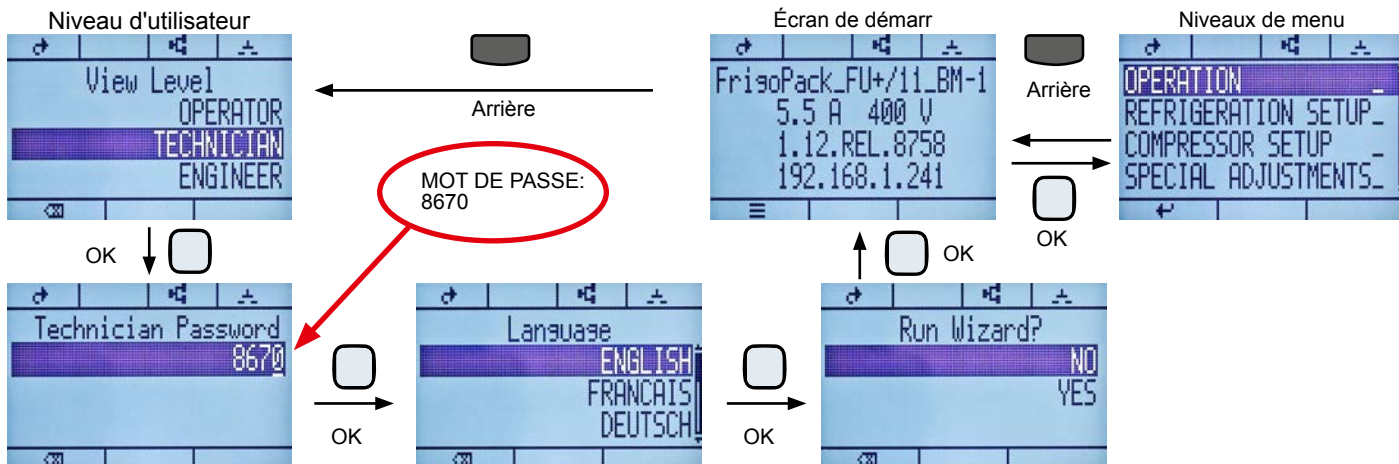















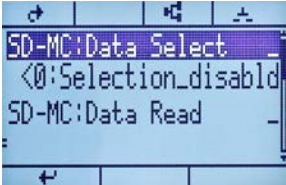

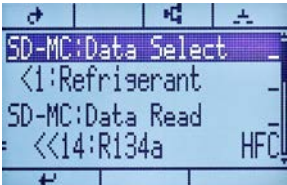

2. Première commission

2.1 Sélection de réfrigérant et de compresseur de variable-vitesse (VsC)

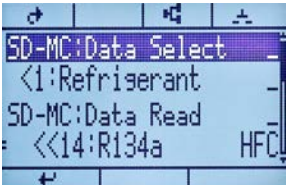
Pour installer cet inverseur c'est premier de tous nécessaires pour sélectionner le réfrigérant et le compresseur de Variable-vitesse (VsC1) utilisés. La sélection de compresseur est faite dans plusieurs étapes (fabricant, type (p.ex. semi-hermétique de piston), nombre de cylindres, tension d'alimentation, nombre de compresseur).

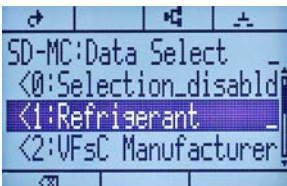
Avertissement: Veuillez employer les clés  et/ou  pour la sélection des données de réfrigérant et de compresseur de carte SD.

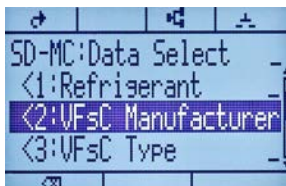
		Écran de démarr Ligne 1: Caractéristiques de FU+ Ligne 2: INom, Unom Ligne 3: Version de progiciels Ligne 4: IP address (optional)	OK 		Niveau menu: Sélection des sous-menus Choisissez sous-menu FIRST SETUP pour première commission
Selectionne "FIRST SETUP" 		Menu FIRST SETUP: Sélection du réfrigérant et du compresseur de variable-vitesse (VsC)	OK 		Aperçu des niveaux de menu dans carte SD Actuellement active: "Selection disabled"
Confirmez "SD-MC Data Select" 		Sélection du réfrigérant: Choisissez sous-menu "1:Refrigerant" pour sélectionner	Selectionne "1:Refrigerant" 		Sous-menu de 44 réfrigérants pour sélectionner
OK 		AVERTISSEMENT: Non utilisez les touches fléchées d'ici. Utilisez clés "Verte" ou "Rouge" pour sélectionner le réfrigérant	Selectionnez le réfrigérant  		p.e. R134a Sélection du réfrigérant terminée. Employez la clé "OK" pour retourner à prochain de plus haut niveau
OK 		Sélection du compresseur de variable-vitesse Suivez les sous-menus 2...6 pour tous les réglages du compresseur	Selectionne "2:VFsc Manufacturer" 		Déterminez fabricant du compresseur

La sélection de données pour placer le compresseur de Variable-vitesse (VsC) est également par les sous-menus :

- <2:VFsc_Manufacturer
- <3:VFsc_Type
- <4:VFsc_Cylinders
- <5:Supply_Voltage
- <6:VFsc_Compressor

utilisez des clés analogue à la sélection du réfrigérant.

Avertissement: Quand toutes les sélections sont faites „0:Selection disabled“ doit être activée. Maintenant vous pouvez quitter le menu "FIRST SETUP" avec la clé "Arrière".

2.2 Déterminer le nombre des compresseurs de fixe-vitesse (FsC) dans système de réfrigération

Le nombre de compresseurs de fixe-vitesse (FsC) doit être placé dans la prochaine étape. (S'il y a seulement un compresseur, sautent svp à 2.3). Allez à menu "COMPRESSOR SETUP". ((Vous pouvez également vérifier les réglages du VsC dans ce menu.)

Allez au paramètre **80:F5C PRIORITY CNTRL** pour placer le nombre de compresseurs de fixe-vitesse.



Pressez clé "OK" pour activer la fenêtre d'entrée de paramètre. Sautez au prochain chiffre avec les touches "Gauche" et "Droite". Changez la valeur du chiffre avec les clés "Haut" et "Bas". Chaque „1" de chiffre correspond à un FsC dans le système, comme montré ci-dessous. La valeur du paramètre 80 entré doit être confirmée avec "OK" .

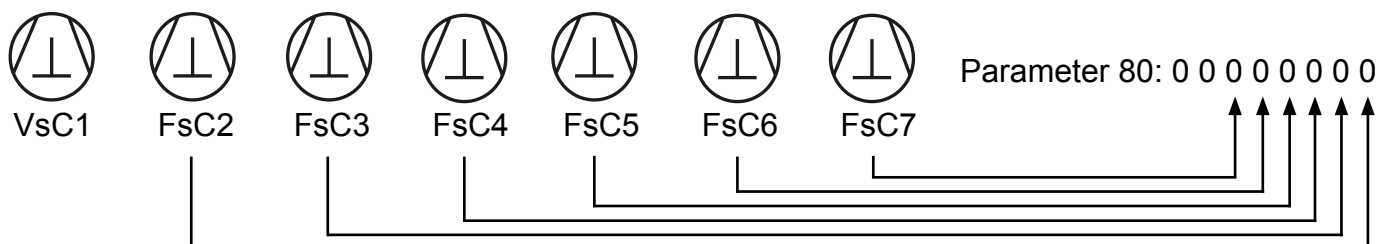

Exemple: Dans un système avec un compresseur de variable-vitesse (VsC1) et de deux compresseurs de fixe-vitesse (FsC2 et FsC3), le paramètre 80 d' doit être placé à : 00000011

Avertissement: En plaçant le paramètre 80, les clés "Verte" et "Rouge" clignotent (mode de configuration). Confirmez svp avec "OK" et appuyez alors clé "Rouge" bref pour quitter le mode de configuration !

2.3 Entrer consignes

Selectionnez le menu "REFRIGERATION SETUP" pour entrer consignes
Employez les clés comme décrit dans 2.2 pour placer les paramètres appropriés.
Les paramètres plus importants sont :

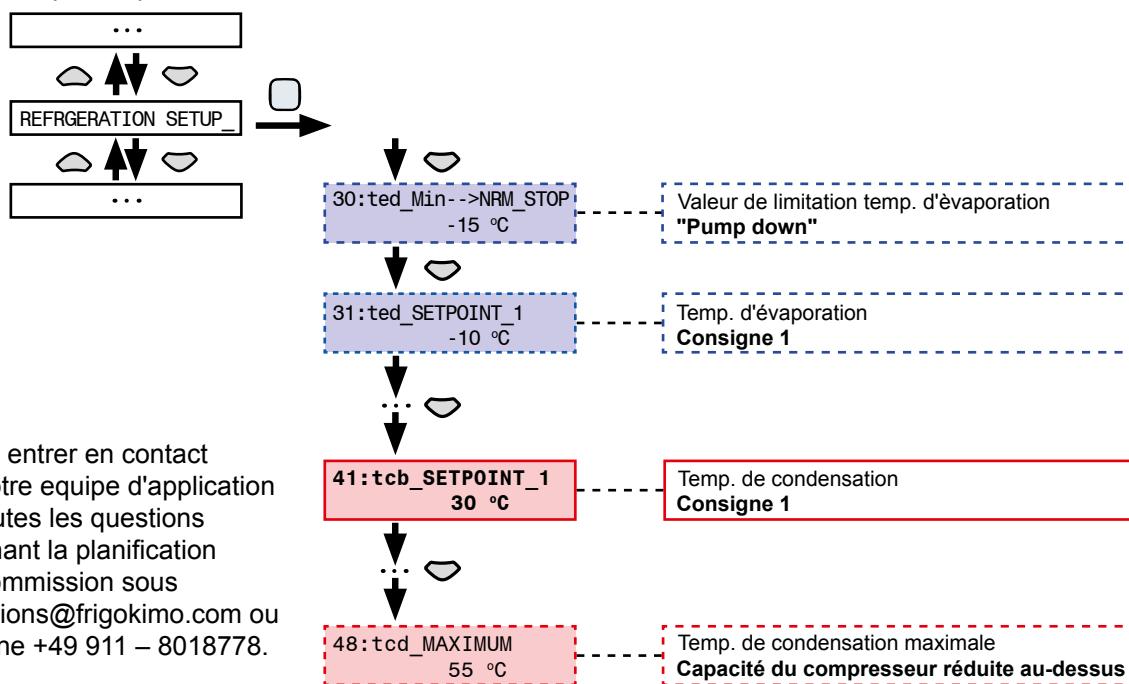

Veuillez entrer en contact avec notre equipe d'application pour toutes les questions concernant la planification ou la commission sous applications@frigokimo.com ou téléphone +49 911 – 8018778.

Reliez la commande de début (câble à terminal X13:2) pour mettre le système en service !